

# Health o meter<sup>®</sup>

P r o f e s s i o n a l

[www.healthometermedical.com](http://www.healthometermedical.com)

## DIGITAL PHYSICIAN SCALE

MODEL 500KL

## BALANCE ELECTRONIQUE

MODELE 500KL

## BALANZA ELECTRONICA

MODELO 500KL

500 lb x 0.2 lb

220 kg x 0.1 kg

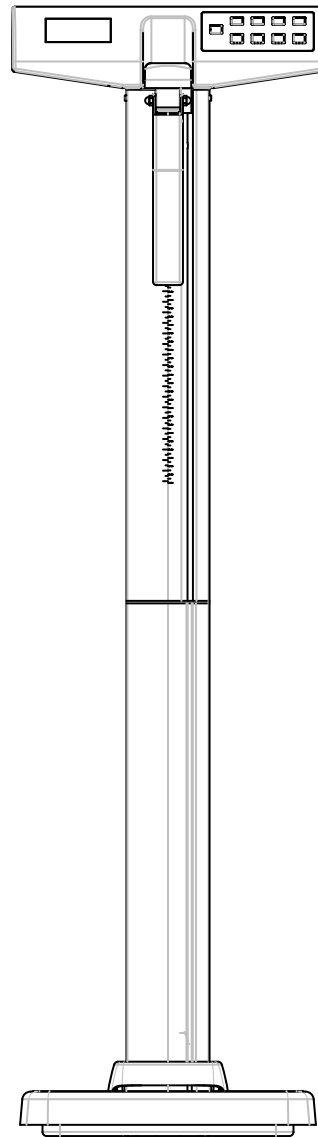

Patent Pending

MODEL 500KL

**OPERATION MANUAL  
MODE D'EMPLOI  
MANUAL DE OPERACIÓN**

**Thank you for your purchase of this product.** Please read this manual carefully and keep it handy for ready reference.

**Merci d'avoir acheté ce produit.** Veuillez lire attentivement ce manuel et le garder à portée de main pour pouvoir le consulter à tout moment

**Gracias por la adquisición de este producto.** Lea por favor este manual cuidadosamente y manténgalo a su alcance para una pronta referencia.

|                       |          |
|-----------------------|----------|
| <b>ENGLISH</b> .....  | <b>2</b> |
| <b>FRANCAIS</b> ..... | <b>5</b> |
| <b>ESPANOL</b> .....  | <b>9</b> |

## TABLE OF CONTENTS

|                              |   |
|------------------------------|---|
| CAUTION AND WARNING .....    | 2 |
| SCALE SPECIFICATIONS .....   | 2 |
| STORAGE SPECIFICATIONS ..... | 3 |
| OPERATION INSTRUCTIONS ..... | 3 |
| MAINTENANCE .....            | 4 |
| WARRANTY .....               | 4 |

## CAUTION AND WARNING









**To prevent injury and damage to your scale, please follow these instructions very carefully**

- Do not transport the scale while the platform is loaded.
- For accurate weighing the scale must be placed on a flat, stable surface.
- For accurate weighing, verify proper operation according to the procedure described in this manual before each use.
- Do not use in the presence of flammable materials.
- Operating at other voltages and frequencies than specified could damage the equipment.
- If the "LOW BAT" indicator activates, for accurate weighing replace the batteries or connect the scale to an AC power source as soon as possible.
- Only manufacturer's qualified personnel shall service this scale.

This equipment has been tested and found to comply with the EMC limits for the Medical Device Directive 93/42/EEC (EN 55011 Class \_\_ and EN 60601-1-2). These limits are designed to provide reasonable protection against harmful interference in a typical medical installation. The equipment generates, uses and can radiate radio frequency energy and, if not installed and used in accordance with these instructions, may cause harmful interference to other devices in the vicinity. However, there is no guarantee that interference will not occur in a particular installation. If this equipment does cause harmful interference with other devices, which can be determined by turning the equipment off and on, the user is encouraged to try to correct the interference by one or more of the following measures:

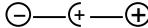
- Reorient or relocate the receiving device.
- Increase the separation between the equipment.
- Connect the equipment into an outlet on a circuit different from that to which the other device(s) is connected.
- Consult the manufacturer or field service technician for help.

## DEFINITION OF SYMBOLS

|   |  |   |                            |   |                       |
|---|--|---|----------------------------|---|-----------------------|
|  | Attention, Consult Accompany Documents |  | Temperature range          |  | AC to DC power supply |
|  | Type BF Applied Parts                  |  | Humidity range             |  | DC Connector Polarity |
|   | AC to DC power supply                  |  | Atmospheric pressure range |   |                       |
|   |  |  |                            |   |                       |

## SCALE SPECIFICATIONS

|                         |  |
|-------------------------|--|
| Capacity and resolution | 500lb x 0.2lb / 220kg x 0.1kg  |
| Power Requirements      | Adapter Model ADPT31* 120VAC - 12VDC 60Hz 100mA or 6 - AA cell 1.5 V batteries   |
| Environmental           | Operating temperatures: 50°F to 104°F / 10°C to 50°C<br>Atmospheric Pressure: 500hPa - 1060hPa<br>Humidity: 10% - 95% RH |
| Platform Dimensions:    | 16 1/2" x 14" x 2 1/2" / 42.3 cm x 35.6 cm x 5.8 cm  |
| Scale Dimensions        | 21" x 14 3/4" x 53 1/2" / 53.5 cm x 37.5cm x 136cm   |

## STORAGE SPECIFICATIONS

|                       |                             |
|-----------------------|-----------------------------|
| Storage Temperatures: | 32°F to 122°F / 0°C to 50°C |
| Humidity:             | 10% - 95% RH                |
| Atmospheric Pressure: | 500hPa - 1060hPa            |

**\*WARNING:** For use with AC Adapter Model CSD1200100U-31/ADPT31 only.

Complies with C22.2 No. 601.1-M90 and UL Std No. 60601-1. Type BF applied parts. Internally powered. Equipment not suitable for use in the presence of a flammable anaesthetic mixture with air or with oxygen or nitrous oxide.



## INSTALLING BATTERIES - Use only AA alkaline batteries.

1. The battery compartment is located behind scale head.
2. Place 6 new AA batteries into battery compartment. Make sure the '+' and '-' are positioned correctly, as shown on the bottom of the battery compartment. Replace the batteries when the display reads 'LobAt'.
3. Install batter cover.
4. 120V AC adapter included ( model ADPT31).

**NOTE:** Dispose used batteries in accordance to your country's national requirements.



## MAINTENANCE AND CLEANING - Before first use and after periods of non-use, check the scale for proper operation. Disconnect the scale from the AC power source.

1. To clean the scale, wipe the outside of the scale with a soft cloth and mild detergent. Do not use abrasive cleaners. Never place the scale in water or spray with liquid.
2. This scale contains electronic parts. Use it carefully. Do not drop, kick or jump on it.
3. Do not store scale near chemicals, heaters or radiators.
4. Do not store scale on its side.
5. This scale is an extremely sensitive weight device. Items such as clothing or towels placed or dropped on the scale may cause it to activate. In order to prevent run down of the battery, do not place anything on the scale.



## 1. BUTTONS

- 1.1 ON/OFF: for tuning-on and turning-off
- 1.2 ZERO: for tare function
- 1.3 HOLD/RELEASE: for locking in and releasing the weight
- 1.4 KG/LB: for changing the unit
- 1.5 UP: for increasing height input (0.5cm/time)
- 1.6 DOWN: for decreasing height input (0.5cm/time)
- 1.7 BMI: for height input before BMI calculation
- 1.8 CLEAR: for clearing incorrect height input
- 1.9 ENTER: for confirming the input

## 2. TO START THE SCALE FOR WEIGHT MEASUREMENT

-  2.1 Turn on the scale by pressing the button ON/OFF."START" appears on the LCD. 4-5 seconds later,"0.0" shows.
-  2.2 Measure the weight of the user after he/she steps on the scale. After the weight has stabilized, the stable weight icon and the weight will be displayed.
-  2.3 The stable weight will be displayed until the user steps off the scale. Then "0.0" shows.

## 3. BMI CALCULATION

-  3.1 After the operation of 2.1 and 2.2, the stable weight icon and the stable weight will be displayed. Then press the button "BMI", and a number for height shows.
- 3.2 Choose a right height or a nearest one by pressing the button "UP" or "DOWN".
-  3.3 Then confirm your input by pressing "ENTER" and your BMI displays. The LCD will return to weight display if the button "CLEAR" is pressing.

## 4. HOLD FUNCTION

-  4.1 After the stable weight icon and the stable weight show, press the button "HOLD/RELEASE" to activate hold function. Then the stable weight will be held, until this function is cancelled.
- 4.2 After the hold function is activated, the user can cancel this function by pressing "HOLD/RELEASE".

## 5. AUTO OFF FUNCTION - If the user does not press any buttons within 2 minutes, the scale will automatically turn off.

(Note: If it is powered by the adapter, Auto off function is invalid)

## 6. WARNINGS AND PRECAUTIONS

-  6.1 Low battery feature. A low battery indicator flashes when the battery is low.

**OVER** 6.2 Overload indication. When the scale is overloaded, "OVER" will show.

**Under** 6.3 Negative weight. When there is a negative weight value, "UNDER" shows and the scale will correct this error by rezero-setting.

## 7. POWER SOURCE

**0.0** 7.1 6\*AA batteries or a 12V adapter. When the adapter is used, the battery icon will not be displayed, location of adaptor jack at "C".

## 8. CALIBRATION

1. Press UP and Down at the same time, then press ON/OFF to start the scale. LCD will display "CAL", then returns to "0.0 LB"
2. Press DOWN key, it displays "-100", then put on 100lb weight. After display data becomes stable, Press DOWN key, it displays "CAL" then "-200",
3. Put on 200lb weight. After display data becomes stable, press DOWN key, it displays "CAL" then "-300".
4. Put on 300lb weight. After display data becomes stable, press DOWN key, it displays "CAL" then "-400".
5. Put on 400lb weight. After display data becomes stable, press DOWN key, it displays "CAL" then "-500"
6. Put on 500lb weight. After display data becomes stable, press DOWN key, it displays "CAL" then auto off automatically.

# ASSEMBLY INSTRUCTIONS

1. Connect Lower Pillar (B) to Base (C) using 4 Screws (D).
2. Connect Upper Pillar (A) to Lower Pillar (B).
3. Connect Upper Height Rod (E) to Lower Height Rod (F).
4. Place assembled height rod into slot (H) as shown. Pinch stops (G) to allow entry.

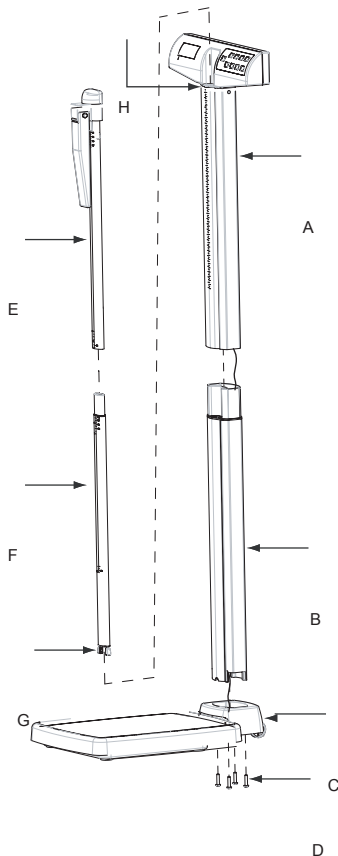

# LIMITED WARRANTY

## What does the Warranty Cover?

Pelstar LLC scales are warranted from date of purchase against defects of materials or in workmanship for a period of one (1) year. If product fails to function properly, return the product, freight prepaid and properly packed to Pelstar. See "To Get Warranty Service" below for instructions. If manufacturer determines that a defect of material or in workmanship exists, customers' sole remedy will be repair or replacement of scale at no charge. Replacement will be made with a new or remanufactured product or component. If the product is no longer available, replacement may be made with a similar product of equal or greater value. All parts including repaired and replaced parts are covered only for the original warranty period.

## Who is Covered?

The original purchaser of the product must have proof of purchase to receive warranty service. Pelstar dealers or retail stores selling Pelstar products do not have the right to alter, or modify or any way change the terms and conditions of this warranty.

## What is Excluded?

Your warranty does not cover normal wear of parts or damage resulting from any of the following: negligent use or misuse of the product, use on improper voltage or current, use contrary to the operating instruction, abuse including tampering, damage in transit, or unauthorized repair or alternations. Further, the warranty does not cover Acts of God, such as fire, flood, hurricanes and tornadoes. This warranty gives you specific legal rights, and you may also have other rights that vary from country to country, state to state, province to province or jurisdiction to jurisdiction.

## To get Warranty Service Make sure you keep your sales receipt or document showing proof of purchase.

Call 1 (800) 638-3722 or 1 (708) 598-9100 to receive a return authorization number. Attach proof of purchase to your defective product along with your name, address, daytime telephone number and description of the problem. Carefully package the product and send with shipping and insurance prepaid to:

**Pelstar LLC**  
**Attention R/A# \_\_\_\_\_**  
**Repair Department**  
**7400 W. 100th Place**  
**Bridgeview, IL 60455**

If your scale is not covered by warranty, or has been damaged, an estimate of repair costs or replacement costs will be provided to you for approval prior to servicing or replacing.

Pelstar LLC  
7400 West 100th Place, Bridgeview IL 60455 • 1-800-638-3722 or 1-708-598-9100  
[www.healthometermedical.com](http://www.healthometermedical.com)

Health o meter Professional products are manufactured, designed and owned by Pelstar LLC.  
Health o meter® is a registered trademark of Sunbeam Products Inc., Boca Raton, FL 33431.

Not Legal for Trade  
Patents Pending

## BALANCE ELECTRONIQUE

MODELE 500KL

500 lb x 0.2 lb

220 kg x 0.1 kg

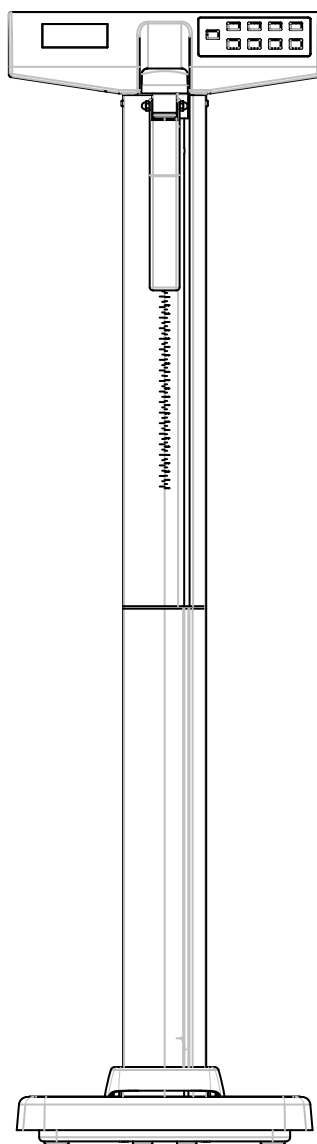

MODELE 500KL

### TABLE DES MATIERES

|                                    |   |
|------------------------------------|---|
| PRECAUTION ET PREVENTION .....     | 6 |
| SPECIFICATIONS .....               | 6 |
| SPÉCIFICATIONS D'ENTREPOSAGE ..... | 7 |
| MODE DE FONCTIONNEMENT .....       | 8 |
| GARANTIE.....                      | 8 |

### PRECAUTION ET PREVENTION







Pour prévenir toute blessure ou tout dégât accidentels, veuillez scrupuleusement vous conformer aux instructions suivantes :

- Ne déplacez pas la balance électronique lorsque son plateau est chargé.
- Pour obtenir une lecture du poids exacte, placez la balance électronique sur une surface plane et stable.
- Pour obtenir une lecture du poids exacte, vérifiez le bon fonctionnement de la bascule en appliquant la procédure décrite dans ce manuel avant chaque utilisation.
- Ne pas utiliser en présence de substances inflammables.
- Le fonctionnement sous d'autres tensions et fréquences que celles spécifiées dans ce manuel est susceptible d'endommager l'appareil.
- Si l'indicateur « LOW BAT » est actif, remplacez les piles ou connectez dès que possible la balance à une source d'alimentation CA de façon à obtenir une lecture du poids exacte.
- Seul le personnel compétent du fabricant peut réparer cette balance.

Cet équipement a été testé et déterminé conforme aux limites de CEM pour la Medical Device Directive 93/42/EEC (EN 55011 catégorie \_\_\_ et EN 60601-1-2). Ces limites sont conçues pour fournir une protection raisonnable contre l'interférence nocive dans une installation médicale typique. L'équipement génère, utilise et peut radier de l'énergie des fréquences radio et, si non installé et utilisé conformément à ces directives, peut causer une interférence nocive aux autres appareils dans les environs. Cependant, il n'y a pas de garantie que l'interférence ne se produira pas dans une installation en particulier. Si cet équipement cause une interférence nocive à d'autres appareils, ce qui peut être déterminé en allumant et en éteignant l'appareil, l'utilisateur est encouragé à tenter de corriger l'interférence en prenant l'une ou plusieurs des mesures suivantes :

- réorienter ou déplacer l'appareil de réception ;
- augmenter l'espace entre l'équipement ;
- relier l'équipement à une prise de courant d'un autre circuit que celui sur lequel l'autre (les autres) appareil(s) est(sont) relié(s) ;
- consulter le fabricant ou le technicien de service sur le terrain pour obtenir de l'aide.

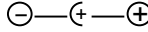
### DÉFINITION DE SYMBOLE

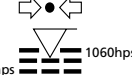
|   |   |   |                                 |   |                               |
|---|---|---|---------------------------------|---|-------------------------------|
|  | Attention, Consulter les documents d'accompagnement |  | Plage de température            |  | Alimentation de c.a. à c.d.   |
|  | Pièces appliquées de type BF                        |  | Plage d'humidité                |  | Polarité du connecteur à c.d. |
|   | Alimentation électrique CA à CC                     |  | Plage de pression atmosphérique |   |                               |

### SPECIFICATIONS DE LA BALANCE

|                          |   |
|--------------------------|---|
| Capacité et Résolution   | 500 lb. x 0.2 lb / 220Kg x 0.1 kg   |
| Exigences électriques    | Adapter Model ADPT31* 120VAC - 12VDC 60Hz 100mA or 6 - AA cell 1.5 V batteries                                    |
| Environnement            | Températures de fonctionnement: 10°C à 50°C<br>pression atmosphérique: 500hPa - 1060hPa<br>Humidité: 10% - 95% RH |
| Dimensions de Plateforme | 16 1/2" x 14" x 2 1/2" / 42.3 cm x 35.6 cm x 5.8 cm   |
| Dimensions de balance    | 21" x 14 3/4" x 53 1/2" / 53.5 cm x 37.5cm x 136cm  |

### SPÉCIFICATIONS D'ENTREPOSAGE

|                          |                  |
|--------------------------|------------------|
| Températures de stockage | 0°C to 50°C      |
| Humidité                 | 10% - 95% RH     |
| pression atmosphérique   | 500hPa - 1060hPa |

**\*AVERTISSEMENT:** Pour utilisation avec un adaptateur CA de modèle CSD1200100U-31/ADPT31 seulement.

Conforme à C22.2 N. 601.1-M90 et UL Std No. 60601-1. Pièces appliquées de type BF. Alimenté par l'intérieur. Équipement inadéquat pour usage en présence de mixture inflammable et inesthétique à l'air, l'oxygène ou l'oxyde nitreux.

## INSTALLATION DES BATTERIES - Veuillez utiliser six batteries alcalins AA.

1. Le compartiment de la batterie est situé en dessous de la base de la balance.
  2. Veuillez placer six nouvelles batteries alcalins AA dans le compartiment à batterie. Veuillez vous assurer que le «+» et le «-» sont placés adéquatement tel qu'indiqué au bas du compartiment à batterie.
  3. Remettez le couvercle de batterie en place.
  4. Adapteur à CA 120V disponible séparément (modèle # ADPT31). Remplacez les batteries lorsque l'écran affichera «LobAt».
- REMARQUE:** Jeter les piles usées conformément aux exigences nationales de si l'indicateur "lobat" est actif remplacez les piles pays.



## ENTRETIEN - Avant la première utilisation et après des périodes de non-utilisation, vérifier la balance pour s'assurer de son bon fonctionnement. Débrancher la balance de la source d'alimentation en c.a.

1. S'il est nécessaire de nettoyer la balance, passez un chiffon et un détergent doux sur l'extérieur de la balance. N'utilisez pas des détergents abrasifs. Ne placez jamais la balance dans l'eau ou la vaporiser avec un liquide quelconque.
2. Cette balance contient des pièces électroniques. Veuillez l'utiliser soigneusement. Ne pas la laisser tomber, ne pas lui donner des coups de pieds ou sauter dessus.
3. Ne gardez pas la balance à proximité de produits chimiques, générateurs de chaleurs ou radiateurs.
4. Ne placez pas la balance sur le côté.
5. Cette balance est un appareil de poids extrêmement sensible. Des articles placés sur la balance tels que des vêtements ou des serviettes pourraient l'activer. Afin d'éviter de décharger la batterie, veuillez ne rien placer sur la balance.



## 1. TOUCHES

- 1.1 MISE EN MARCHÉ/ÉTEINT (ON/OFF): Pour mettre en marche ou éteindre l'appareil
- 1.2 ZÉRO (ZERO): pour mettre la fonction tare
- 1.3 MAINTENIR/RELÂCHER (HOLD/RELEASE): Pour mémoriser et relâcher le poids mesuré
- 1.4 KG/LB: Pour changer l'unité de mesure du poids (Kilogrammes / livres)
- 1.5 HAUT (UP): Pour augmenter la mesure de la taille (grandeur) à entrer (0,5 cm/temps)
- 1.6 BAS (DOWN): Pour diminuer la mesure de la taille (grandeur) à entrer (0,5 cm/temps)
- 1.7 IMC (BMI): Pour la mesure de la taille (grandeur) avant tout calcul de l'IMC (l'index de masse corporel)
- 1.8 EFFACER (CLEAR): Pour effacer une mesure de taille erronée
- 1.9 ENTRER (ENTER): Pour confirmer la mesure entrée

## 2. POUR PARTIR LE PÈSE-PERSONNE AFIN DE PRENDRE LES MESURES DE POIDS

- 1  Mettre le pèse-personne en marche en appuyant sur la touche METTRE EN MARCHÉ/ÉTEINDRE. "DÉBUTER" apparaîtra sur l'écran LDC.4-5 et quelques secondes plus tard, "0,0" apparaîtra également.
- 2  Prendre la mesure du poids de l'utilisateur une fois que il ou elle est embarqué(e) sur le pèse-personne. Une fois le poids est stabilisé, l'icône d'un poids stable ainsi que la mesure du poids prise seront affichés.
- 3  Le poids stable sera affiché jusqu'à ce que l'utilisateur débarque du pèse-personne. À ce moment, "0,0" s'affichera.

## 3. BMI CALCUL

- 1  Lorsque les opérations 2.1 et 2.2 ont été faites, l'icône d'un poids stable et la mesure du poids stable seront affichés. Ensuite, appuyez sur la touche "IMC", et une mesure pour la taille (grandeur) s'affichera.
- 2  Choisir votre taille ou celle se rapprochant le plus à votre taille en appuyant sur la touche "HAUT" ou "BAS".
- 3.3 Ensuite, confirmez votre mesure en appuyant sur "ENTRER" et votre IMC s'affichera. L'Écran LDC reviendra à la mesure indiquant le poids si la touche "EFFACER" est appuyée.



## 4. VALOIR FONCTION

- 1  Une fois que l'icône d'un poids stable est affiché, la mesure du poids stable apparaît, donc, appuyez sur la touche MAINTENIR/RELÂCHER afin d'activer la fonction de Maintenir. Ensuite, le poids stable sera retenu, jusqu'à ce que cette fonction soit annulée.
- 4.2 Une fois la fonction activée, l'utilisateur peut annuler cette fonction en appuyant sur la touche "MAINTENIR/RELÂCHER".

## 5. LA FONCTION ÉTEINGNAGE AUTO - Si l'utilisateur n'appuie pas sur aucune de ces touches en deçà de deux (2) minutes, le pèse-personne s'éteindra automatiquement. si les adapter est au lit utilisé la fonction eteintage auto c'est mutilé.



## 6. PRÉCAUTIONS ET AVERTISSEMENTS

-  .1 Fonction de puissance de la batterie faible. Un indicateur de batterie faible clignote lorsque la puissance de la batterie est faible.
-  .2 Indication d'une surcharge. Indique lorsque le pèse-personne est en surcharge, "OVER" apparaîtra à l'écran.
-  .3 Poids négatif. Lorsqu'il y a une valeur de poids négatif, "UNDER" apparaîtra à l'écran, et le pèse-personne auto corrigera cette erreur en effectuant une remise à zéro de la mesure.

## 7. SOURCE D'ALIMENTATION DES BATTERIES

-  .1 Six (6) batteries "AA" ou un adaptateur de 12V sont nécessaires. Lorsque vous utilisez un adaptateur, l'icône de la batterie ne s'affichera pas à l'écran. Adaptateur en position "C".

## 8. CALIBRATION

1. Appuyez sur HAUT et BAS simultanément, puis appuyez sur MISE EN MARCHÉ/ÉTEINT pour partir le pèse-personne. L'écran LCD affichera "CAL", puis reviendra à la mesure "0,0 LB".
2. Appuyez sur la flèche BAS, l'écran affichera "-100", puis entrez la mesure d'un poids de 100lb. Une fois que la mesure devient stable, appuyez sur la flèche BAS, où "CAL" s'affichera puis "-200",
3. Entrez une mesure d'un poids de 200lbs. Une fois que la mesure devient stable, appuyez sur la flèche BAS, où "CAL" s'affichera puis "-300".
4. Entrez une mesure d'un poids de 300lbs. Une fois que la mesure devient stable, appuyez sur la flèche BAS, où "CAL" s'affichera puis "-400".
5. Entrez une mesure d'un poids de 400lbs. Une fois que la mesure devient stable, appuyez sur la flèche BAS, où "CAL" s'affichera puis "-500".
6. Entrez une mesure d'un poids de 500lbs. Une fois que la mesure devient stable, appuyez sur la flèche BAS, où "CAL" s'affichera puis s'éteindra automatiquement.

## ASSEMBLAGE

1. Connectez la colonne inférieure (B) à la base (C) en utilisant quatre (4) vis (D)
2. Connectez la colonne supérieure (A) à la colonne inférieure (B)
3. Connectez la tige supérieure de la prise de la taille (E) à la tige inférieure de la prise de la taille (F)
4. Placez la tige assemblée de la prise de la taille dans la fente (H), tel qu'indiqué sur le schéma. Pincez les arrêts (G) afin de permettre l'entrée.

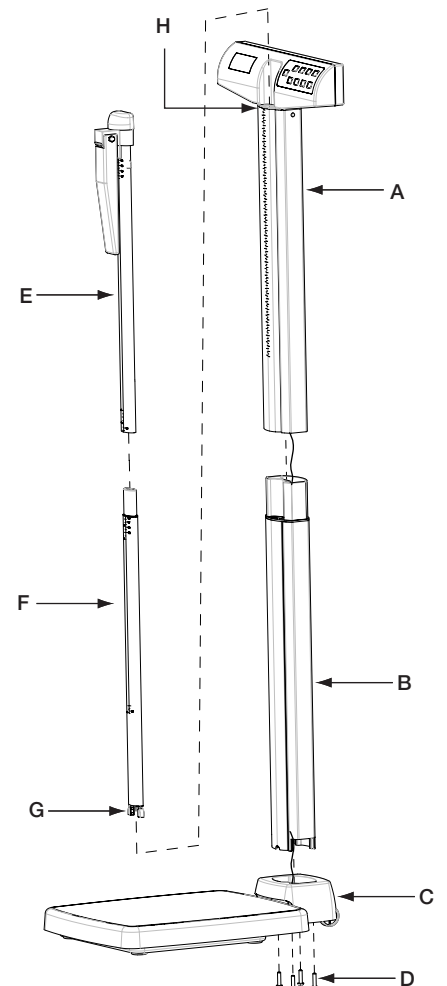

# **GARANTIE LIMITÉE D'UN AN**

## **Interdit à l'Usage Commercial**

### **Que couvre la garantie?**

A compter de la date d'achat, les pèse-personnes Pelstar LLC sont garantis contre les défauts de matériel ou de fabrication pour une période d'un (1) an. Renvoyez à Pelstar, port payé et bien emballé, le produit qui fonctionne mal. Si le fabricant constate un défaut de matériel ou de fabrication, le pèse-personne sera réparé ou changé sans aucun frais pour le client. Le remplacement se fera avec un produit ou composant neuf ou corrigé. Si le produit n'est plus disponible, le remplacement se fera par un appareil similaire d'une valeur égale ou supérieure. Les frais de toutes les pièces réparées ou changées sont couvertes seulement pour la période de garantie originale.

### **Qui est couvert par la garantie?**

Le premier acheteur du produit doit avoir les pièces justificatives de l'achat lui donnant droit au service de garantie. Les concessionnaires ou les détaillants des produits Pelstar n'ont pas le droit de modifier ou de changer les termes et conditions de cette garantie.

### **Ce que la garantie ne couvre pas.**

Votre garantie ne couvre pas une usure normale des pièces ou un dommage résultant des éléments suivants: négligence ou mauvais usage du produit, branchement sur un courant ou un voltage non approprié, usage non conforme au mode d'emploi, abus comprenant le fait de trifouiller l'appareil, le dommage occasionné pendant le transport, les réparations alternance sans autorisation. De plus, la garantie ne couvre pas les catastrophes naturelles comme l'incendie, l'inondation, l'ouragan et la tornade. Cette garantie vous donne des droits légitimes spécifiques. Le client peut également bénéficier de certains autres droits qui varient selon les pays, les états, les provinces ou les juridictions.

### **Pour obtenir un service de garantie**

Assurez-vous d'avoir conservé votre reçu ou tout autre document prouvant votre achat. Appelez le 1 (800) 638-3722 ou le 1 (708) 598 – 9100 pour recevoir un numéro d'autorisation de renvoi. Joignez votre preuve d'achat au produit défectueux en indiquant vos nom, adresse, numéro de téléphone dans la journée, et en donnant une description du problème. Emballez soigneusement le produit et envoyez-le avec port et assurance payés d'avance à:

**Pelstar LLC**  
**Attention R/A# \_\_\_\_\_**  
**Repair Department**  
**7400 W. 100th Place**  
**Bridgeview, IL 60455**

Si votre pèse-personne n'est pas couvert par la garantie, ou a été endommagé, une estimation des frais de réparation ou de remplacement sera soumise à votre approbation avant l'exécution de la réparation ou du remplacement.

Pelstar LLC  
7400 West 100th Place, Bridgeview IL 60455 • 1-800-638-3722 or 1-708-598-9100  
www.healthometermedical.com

Les produits Health o meter sont fabriqués, conçus et la propriété de Pelstar LLC.  
Health o meter® est une marque déposée de Sunbeam Products Inc., Boca Raton, FL 33431  
ProPlus® est une marque déposée de Pelstar LLC

**Pas légal pour échange**  
**En instance d'octroi de brevet**

# Health o meter<sup>®</sup>

P r o f e s s i o n a l

[www.healthometermedical.com](http://www.healthometermedical.com)

## BALANZA ELECTRONICA

MODELO 500KL

500 lb x 0.2 lb

220 kg x 0.1 kg

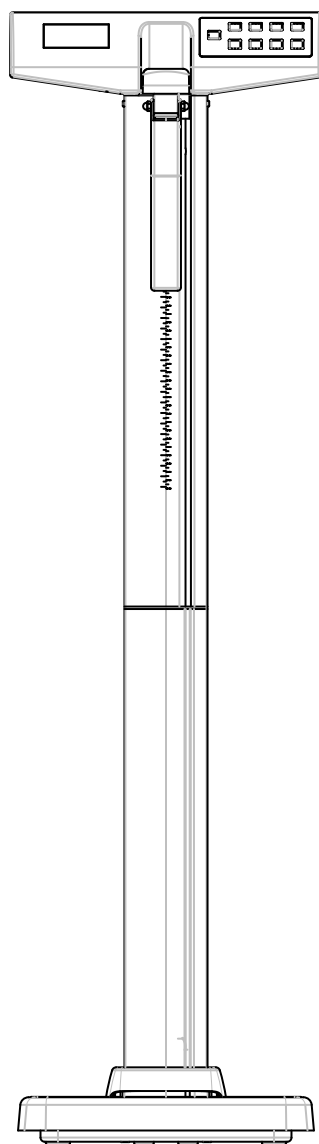

MODELO 500KL

## ÍNDICE

|  |    |
|--|----|
| PRECAUCIÓN Y ADVERTENCIA . . . . .           | 9  |
| ESPECIFICACIONES . . . . .                   | 9  |
| ESPECIFICACIONES DE ALMACENAMIENTO . . . . . | 10 |
| INSTRUCCIONES DE OPERACIÓN . . . . .         | 10 |
| MANTENIMIENTO . . . . .                      | 11 |
| GARANTÍA . . . . .                           | 12 |

## PRECAUCIÓN Y ADVERTENCIA

Para evitar perjuicios y daños a su balanza, siga por favor estas instrucciones cuidadosamente:







- No traslade la balanza mientras la plataforma esté cargada.
- Para un pesaje exacto, la balanza debe ser colocada en una superficie plana, estable.
- Para un pesaje exacto, verifique antes de cada uso la apropiada operación según los procedimientos descritos en este manual.
- No use en presencia de materiales inflamables.
- Operando en otros voltajes y frecuencias que los especificados puede hacer daño al equipo.
- Si el indicador de "LO BAT" se activa, para un pesaje exacto, cambie las baterías o conecte la balanza a una fuente de energía CA, lo más pronto posible.

El servicio de esta balanza sólo debe ser realizado por personal calificado del fabricante.

Este equipo ha sido sometido a pruebas y se ha determinado que cumple con los límites de compatibilidad electromagnética para la directiva de dispositivos médicos 93/42/EEC (EN 55011 Clase \_\_ y EN 60601-1-2). Estos límites están diseñados para ofrecer una protección razonable frente a interferencias perjudiciales en una instalación médica típica. El equipo genera, utiliza y puede irradiar energía de radiofrecuencia. Si no se instala y utiliza de conformidad con estas instrucciones, puede interferir de forma perjudicial con otros instrumentos presentes en los alrededores. Sin embargo, no hay garantía de que no ocurrirá interferencia en una instalación específica. Si este equipo interfiere de manera perjudicial con otros instrumentos, lo cual puede determinarse encendiendo y apagando el equipo, se recomienda que el usuario intente remediar este problema de interferencia aplicando una o más de las siguientes medidas:

- Cambie la orientación o ubicación del equipo que recibe la interferencia.
- Aumente la separación entre los equipos.
- Conecte el equipo a una toma eléctrica de un circuito distinto al que está conectado el otro instrumento.
- Solicite ayuda al fabricante o un técnico de servicio en campo.

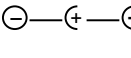
## DEFINICIÓN DE SIMBOLOS

|   |  |   |                                  |   |                                 |
|---|--|---|----------------------------------|---|---------------------------------|
|  | Atención, Consulte los documentos adjuntos |  | Intervalo de temperatura         |  | Suministro eléctrico de CA a CC |
|  | Partes aplicadas tipo BF                   |  | Intervalo de humedad             |  | Polaridad del conector de CC    |
|   | Suministro eléctrico de CA a CC            |  | Intervalo de presión atmosférica |   |                                 |

## ESPECIFICACIONES DE LA BALANZA

|                           |  |
|---------------------------|--|
| Capacidad y Resolución    | 500 lb. x 0.2 lb / 220Kg x 0.1 kg  |
| Requerimientos de Energía | Adapter Model ADPT31* 120VAC - 12VDC 60Hz 100mA or 6 - AA cell 1.5 V batteries   |
| Ambiental                 | Temperaturas de Operación: 50°F to 104°F / 10°C to 50°C<br>presión atmosférica 500hPa - 1060hPa<br>Humedad: 10% - 95% RH |
| Dimensiones de Plataforma | 16 1/2" x 14" x 2 1/2" / 42.3 cm x 35.6 cm x 5.8 cm  |
| Dimensiones de balanza    | 21" x 14 3/4" x 53 1/2" / 53.5 cm x 37.5cm x 136cm   |

## ESPECIFICACIONES DE ALMACENAMIENTO

|                                |                           |
|--------------------------------|---------------------------|
| Temperaturas de Almacenamiento | 32°F to 122°F/0°C to 50°C |
| Humedad                        | 10% - 95% RH              |
| presión atmosférica            | 500hPa - 1060hPa          |

**\*ADVERTENCIA:** Para uso con un adaptador de CA modelo

CSD1200100U-31/ADPT31 solamente. Cumple con las normas C22.2 N. 601.1- M90 y UL Std No. 60601-1. Partes aplicadas tipo BF. Accionamiento eléctrico interno. Equipo no apropiado para usar en presencia de una mezcla anestésica inflamable con aire o con oxígeno u óxido nitroso.

**MANTENIMIENTO** - Antes de usar por primera vez y después de períodos sin uso, compruebe el correcto funcionamiento de la balanza. Desconecte la balanza de la fuente de alimentación de CA.

1. Si es necesario limpiar la balanza, pase por la parte exterior de la misma un paño blando humedecido en una solución de detergente suave. No utilice limpiadores abrasivos. Nunca coloque la balanza en agua y no la pulverice con líquido.
2. Esta balanza contiene piezas electrónicas. Utilícela con cuidado. No la deje caer, no la golpee y no salte en ella.
3. No guarde la balanza cerca de sustancias químicas, calentadores o radiadores.
4. No guarde la balanza en posición vertical.
5. Esta balanza es un dispositivo para pesar extremadamente sensible. Se puede activar con sólo colocar o dejar caer en ella objetos tales como prendas de vestir.

**CÓMO INSTALAR LAS BATERÍAS** - Utilice únicamente baterías alcalinas AA..



1. El compartimiento para la batería se encuentra por debajo de la base de la balanza.
2. Coloque seis baterías alcalinas nuevas AA en el compartimiento correspondiente. Asegúrese de que las señales '+' y '-' estén correctamente orientadas, como se ilustra en el fondo del compartimiento para la batería.
3. Vuelva a colocar la tapa del compartimiento.
4. Adaptador de le CA 120V disponible por separado (modelo# ADPT31). Reemplace las baterías cuando en el visor se muestre el mensaje 'LobAt'

**NOTA:** Deseche las baterías usadas de conformidad con los requisitos de su país.



## 1. BOTONES

- 1.1 ENCENDIDO/APAGADO (ON/OFF): para encendido y apagado
- 1.2 CERO (ZERO): para la función tara
- 1.3 RETENER/LIBERAR (HOLD/RELEASE): para bloquear y liberar el peso
- 1.4 KG/LB: para cambiar la unidad
- 1.5 ARRIBA (UP): para aumentar la estatura ingresada (múltiplos de 0.5 cm)
- 1.6 ABAJO (DOWN): para reducir la estatura ingresada (múltiplos de 0.5 cm)
- 1.7 ÍNDICE DE MASA CORPORAL (BMI): para ingresar estatura antes de calcular BMI
- 1.8 BORRAR (CLEAR): para borrar una estatura ingresada incorrectamente
- 1.9 INGRESAR (ENTER): para confirmar lo que se ingresó

## 2. PARA ACTIVAR LA BALANZA Y DETERMINAR EL PESO

-  2.1 Para encender la balanza, oprima el botón ON/OFF. Entre 4 y 5 segundos más tarde se mostrará "START" en la pantalla de LCD y "0.0".
-  2.2 Determine el peso del usuario después de que se suba a la balanza. Cuando el peso se estabilice, se mostrará el icono de peso estable y el peso.
-  2.3 Se mostrará el peso estable hasta que el paciente baje de la balanza. Luego se mostrará "0.0" .

## 3. CÁLCULO DEL ÍNDICE DE MASA CORPORAL



-  3.1 Después de los pasos 2.1 y 2.2, se mostrarán el icono de peso estable y el peso estable. Luego, oprima el botón "BMI" y se mostrará un número para la estatura.
-  3.2 Elija una estatura correcta o el valor más próximo a ella utilizando el botón "ARRIBA" o "ABAJO".
- 3.3 Luego, oprima "ENTER" para confirmar su entrada. Se mostrará el índice de masa corporal. Si oprime el botón "CLEAR", en la pantalla se volverá a mostrar el peso.

## 4. FUNCIÓN RETENER (HOLD)

-  4.1 Después de que se estabilice el icono de peso y se muestre el peso estable, pulse el botón "HOLD/RELEASE" para activar la función de retención. Se seguirá mostrando el peso estable hasta que se cancele esta función.
- 4.2 Después de activar la función de retención, el usuario puede cancelarla con sólo pulsar "HOLD/RELEASE".

**5. FUNCIÓN AUTO OFF DE APAGADO AUTOMÁTICO** - La balanza se apagará automáticamente si el usuario no pulsa ningún botón en 2 minutos.

## 6. ADVERTENCIAS Y PRECAUCIONES

-  **6.1** Función de poca batería. Cuando hay poca batería destellará un indicador de poca carga.
-  **6.2** Indicación de sobrecarga. Cuando la balanza está sobrecargada se muestra el mensaje “OVER”.
-  **6.3** Peso negativo. Cuando el peso es negativo, se muestra el mensaje “UNDER” y la balanza corrige el error restaurándose a cero.

## 7. FUENTE DE ALIMENTACIÓN

-  **7.1** 6 baterías de tamaño AA o un adaptador de 12 V. Cuando se utiliza el adaptador, el icono de la batería no aparece en la pantalla. Adaptador localizado en posición “C”.

## 8. CALIBRACIÓN

1. Oprima UP y DOWN simultáneamente y luego oprima ON/OFF para apagar la balanza. En la pantalla de LCD se muestra el mensaje “CAL” y luego “0.0 LB”.
2. Oprima la tecla DOWN, se muestra “-100” y luego ponga 100 libras . Una vez que los datos de la pantalla se estabilicen, pulse la tecla DOWN. Primero se muestra “CAL” y luego “-200”.
3. Ponga 200 libras. Una vez que los datos de la pantalla se estabilicen, pulse la tecla DOWN. Primero se muestra “CAL” y luego “-300”.
4. Ponga 300 libras. Una vez que los datos de la pantalla se estabilicen, pulse la tecla DOWN. Primero se muestra “CAL” y luego “-400”.
5. Ponga 400 libras. Una vez que los datos de la pantalla se estabilicen, pulse la tecla DOWN. Primero se muestra “CAL” y luego “-500”.
6. Ponga 500 libras. Una vez que los datos de la pantalla se estabilicen, pulse la tecla DOWN. Primero se muestra “CAL” y luego la balanza se apaga automáticamente.

## ARMADO

1. Conecte el pilar inferior (B) a la base (C) con cuatro tornillos (D).
2. Conecte el pilar superior (A) al pilar inferior (B).
3. Conecte la varilla de estatura superior (E) a la varilla de estatura inferior (F).
4. Coloque la varilla de estatura armada en la ranura (H), como se ilustra. Oprima los toques (G) para facilitar la introducción.

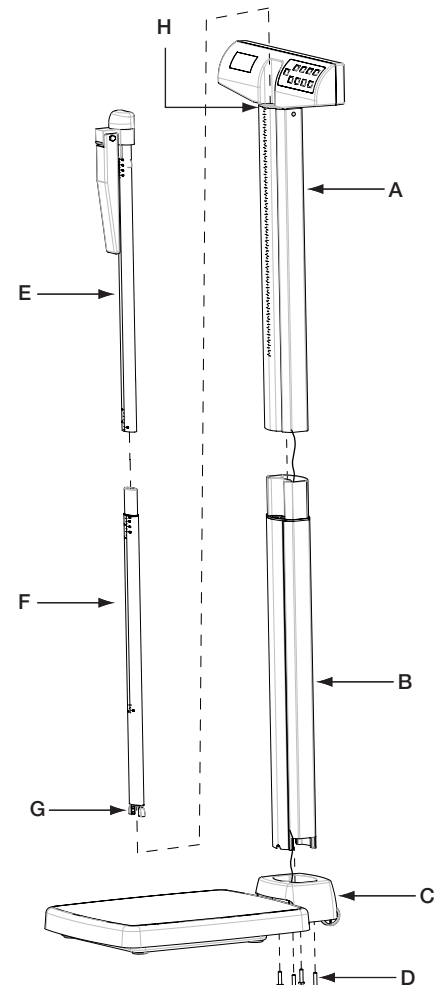

# GARANTÍA LIMITADA

## ¿Qué Cubre la Garantía?

Las balanzas de Pelstar LLC están garantizadas a partir de la fecha de compra contra defectos de fabricación y mano de obra por un periodo de un (1) año. Si el funcionamiento del producto no fuese adecuado, regrese el producto a Pelstar con fletes prepagados y en un embalaje adecuado. Vea 'Para Obtener Servicio de Garantía' abajo para de instrucciones. Si el fabricante determinase la existencia de un defecto de fabricación o mano de obra, el remedio único será la reparación o reemplazo de la balanza sin cargo alguno para el cliente. El reemplazo se realizará con un equipo o componente nuevo o remanufacturado. Si el producto se encontrase fuera de producción se le reemplazará con un producto similar del mismo o mayor valor. Todas las partes, incluyendo las partes separadas o reemplazadas, están cubiertas únicamente durante el periodo original de la garantía.

## ¿Quién Está Cubierto?

El comprador original del producto debe poder comprobar la compra para hacer válida la garantía. Los distribuidores o minoristas de Pelstar no tienen derechos para alterar, modificar, o cambiar de ninguna manera los términos y condiciones de esta garantía.

## ¿Quién Está Excluido?

La garantía no cubre el desgaste normal de las partes o daños como resultado de: Uso negligente o mal uso del equipo, uso de voltajes o corrientes inapropiadas, utilización contraria a las instrucciones de operación, abuso incluyendo modificaciones, daños en transporte, reparaciones o alteraciones no autorizadas. Más aún, la garantía no cubre sucesos naturales como fuego, inundaciones, huracanes o tornados. Esta garantía le da a Ud. derechos legales específicos, puede tener además otros derechos que varían de país a país, estado a estado, provincia a provincia o jurisdicción a jurisdicción.

## Para obtener Servicio de Garantía

Asegúrese de conservar su recibo de venta o un documento que demuestre prueba de la compra.

Llame 1 (800) 638-3722 or 1 (708) 598-9100 para recibir un número de autorización para retorno. Adjunte prueba de la compra al producto con defecto junto con su nombre, dirección, número de teléfono de día y descripción del problema. Empaquete el producto cuidadosamente y envíelo con transporte y seguro pagados por adelantado a:

**Pelstar LLC**  
**Atención R/A# \_\_\_\_\_**  
**Departamento de Reparación**  
**7400 W. 100th Place**  
**Bridgeview, IL 60455**

Si su balanza no está cubierta por garantía, o ha sido danificada, un presupuesto de los costos de reparación o reemplazo será proveído a usted para aprobación antes del mantenimiento o reemplazo.

Pelstar LLC  
7400 West 100th Place, Bridgeview IL 60455 • 1-800-638-3722 or 1-708-598-9100  
[www.healthometermedical.com](http://www.healthometermedical.com)

Los productos Health o meter ProPlus son fabricados, proyectados y de propiedad de Pelstar LLC.

Health o meter® es una marca registrada de Sunbeam Products Inc., Boca Raton, FL 33431

ProPlus® es una marca registrada de Pelstar LLC

No válido para comercio  
Patentes Pendiente

Pelstar LLC  
7400 West 100th Place, Bridgeview IL 60455 • 1-800-638-3722 or 1-708-598-9100  
[www.healthometermedical.com](http://www.healthometermedical.com)

Health o meter Professional products are manufactured, designed and owned by Pelstar LLC.  
Health o meter® is a registered trademark of Sunbeam Products Inc., Boca Raton, FL 33431.